



FR

MODE D'EMPLOI

FR - Avant d'utiliser le produit, lisez les informations contenues dans le mode d'emploi et respectez toutes les instructions données.

**Biogents CO₂ CONTROL SET Pro™ pour 1 piège
BG-Protector 12 V**



Sommaire

- Données techniques 02
- Utilisation et fonctionnement 03
- Que contient ma boîte ? 04
- Installation : Raccordement des tuyaux de CO₂ 05
- Raccordement des câbles électriques 06
- Raccordement d'une bouteille de CO₂ 5-10 kg 07
- Contrôle par app 08
- Le programmeur de CO₂ 9
- Informations sur le CO₂ 10
- Avertissement - Consignes de sécurité 11
- Contact 12

Données techniques

Données techniques

Modèle : Biogents CO₂ CONTROL SET Pro pour 1 piège
 Poids, emballage compris : 1,32 kg
 Dimension du programmeur: 7 x 11 x 6 cm
 Input : 12 V DC
 Consommation : Moyenne : < 1 W
 Lors de la commutation de la vanne : 5 W (50 ms)
 Code IP : IPX5
 Raccord de bouteille : W 21.8 x 1/14"
 Compatible avec les bouteilles de gaz CO₂ DIN 477 No. 6

Gamme de fréquences et puissance d'émission :
 Gamme de fréquences : 2,402 - 2,480 MHz
 Puissance d'émission maximale : 10 mW

Fabricant : Biogents AG
 An der Irlter Höhe 3a
 93055 Regensburg, Allemagne
 Fabriqué en RPC

La marque verbale et les logos Bluetooth® sont des marques déposées appartenant à Bluetooth SIG, Inc. et toute utilisation de ces marques par Biogents AG est soumise à licence. Les autres marques et noms commerciaux appartiennent à leurs propriétaires respectifs.
 Déclaration de conformité : Par la présente, Biogents AG déclare que le type d'équipement radio n° 20065 est conforme à la directive 2014/53/UE. Le test complet de la déclaration de conformité UE est disponible à l'adresse Internet suivante : www.biogents.com

Informations sur le produit

Modèle : Biogents CO₂ CONTROL SET Pro pour 1 piège
 Numéro de modèle : 20102

Utilisation et fonctionnement

L'association d'un piège à moustique Biogents BG-Protector, de l'attractif odorant Biogents Mozzibait, et de dioxyde de carbone* (CO₂) permet d'obtenir des taux de captures extrêmement élevés.

Biogents recommande l'utilisation systématique de CO₂ pour un usage professionnel, pour une efficacité maximale.

Le kit booster CO₂ de Biogents et l'application MyBiogents Pro permettent de régler et de contrôler la diffusion de CO₂ :

i KIT BOOSTER CO₂

- Multiplication par 5 du nombre de moustiques tigre capturés**
- Capture de toutes les autres espèces de moustiques, y compris les moustiques communs

i L'application MyBiogents Pro

- Réglage des plages de diffusion du CO₂
- Notification de remplacement du CO₂ et de l'attractif
- Conseils



* bouteille de CO₂ non fournie

** par rapport à l'utilisation du piège sans CO₂



QUE CONTIENT MA BOÎTE ?

FR

- ① 1x Programmeur de diffusion du CO₂ (Bluetooth®)
- ② 1x Rallonges électriques de 2 m
- ③ 1x Tuyaux de CO₂ de 2 m
- ④ 1x Réducteur de pression CO₂
- ⑦ 1x Câble électrique en Y pour le raccordement du programmeur CO₂ au piège
 - ⑦a pour le raccordement au programmeur (grand fiche)
 - ⑦b pour le raccordement au piège (petit fiche)
 - ⑦c pour le raccordement au câble électrique

Alimentation électrique à acheter séparément

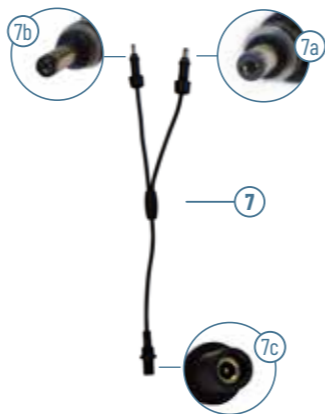
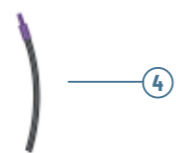
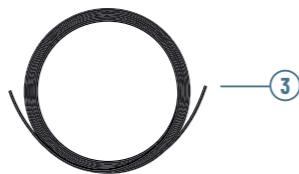
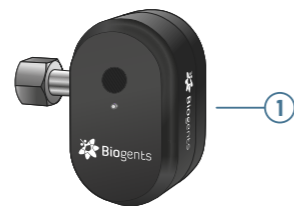

FR

INSTALLATION : RACCORDEMENT DES TUYAUX DE CO₂



A Placez la buse de diffusion de CO₂ sur la bouche d'entrée d'air du piège BG-Protector 12 V.

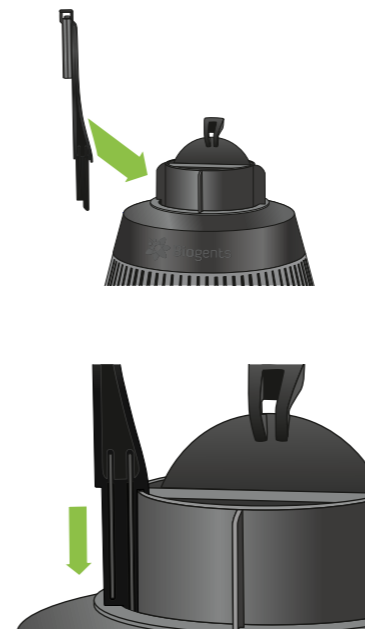

B Insérez le réducteur de pression dans l'embout de la buse de diffusion.

C Ensuite, connectez le tuyau de CO₂ à l'autre extrémité du réducteur de pression.



Coupez les deux tuyaux de CO₂ de 2 m selon vos besoins.

D Insérez fermement l'autre extrémité du tuyau de CO₂ dans le programmeur ①.

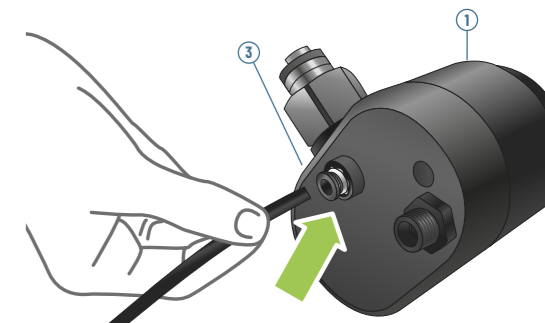

FR



RACCORDEMENT DES CÂBLES ÉLECTRIQUES



RACCORDEMENT D'UNE BOUTEILLE DE CO₂

FR

Raccordement du piège à l'alimentation électrique

G Connectez la fiche 7b du câble électrique en Y au piège.

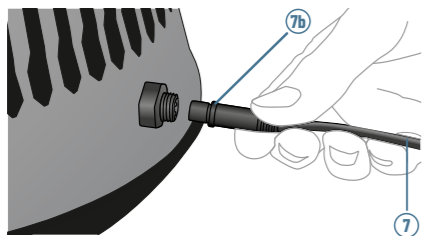

H Connectez la fiche 7c au câble d'alimentation. Branchez le transformateur à une prise de courant étanche et sécurisée.

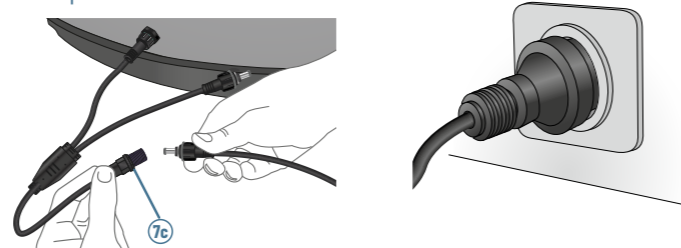

Raccordement du programmeur de CO₂ au piège

I Branchez le câble électrique ② du programmeur à la dernière extrémité du câble Y 7a.

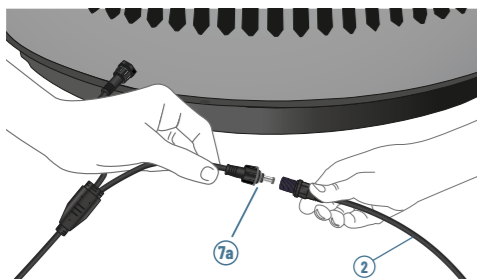

J Connectez l'autre extrémité de ce câble électrique ② au programmeur ①.

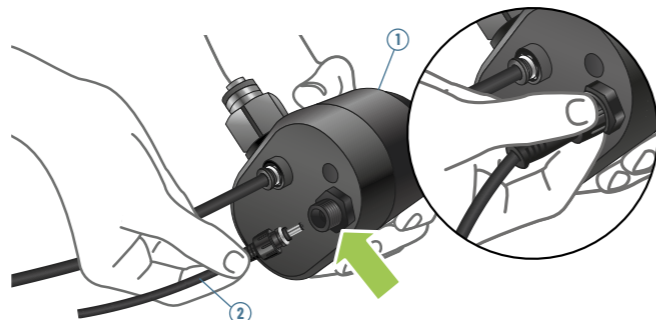

FR

A Vissez l'écrou du programmeur sur la bouteille de CO₂. Serrez l'écrou à l'aide d'une clé à fourche de 27 mm ou d'une clé à molette pour éviter toute fuite de gaz.



B Ouvrez la valve de la bouteille de CO₂ en la tournant dans le sens inverse des aiguilles d'une montre.

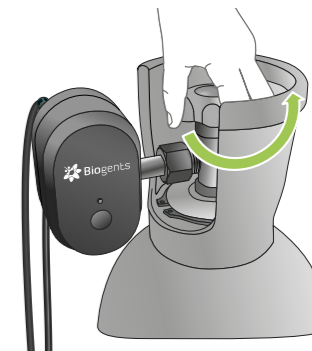

C MyBiogents Pro

Le contrôle et le réglage du programmeur s'effectuent via l'application **MyBiogents Pro**

Suite à la **page 8**



CONTRÔLÉ PAR APP

MyBiogents Pro
avec connexion BLUETOOTH®



LE PROGRAMMATEUR DE CO₂

FR

Installez l'application
MyBiogents Pro pour mettre en
service le kit booster CO₂ :

Android



Apple

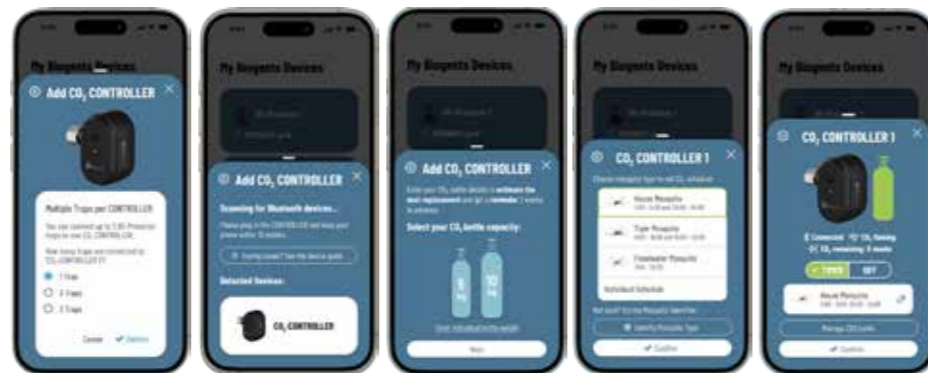

Ajoutez vos pièges

Ajoutez votre
programmeur
de CO₂

Ajoutez votre
source de CO₂

Choisissez une
plage horaire
prédéfinie ou
personnalisée pour
la diffusion de CO₂

... Et c'est parti !

MyBiogents pro

- Réglage des plages de diffusion du CO₂
- Notification de remplacement du CO₂ et de l'attractif
- Conseils et vidéos

Le Biogents programmeur de CO₂ communique avec l'application MyBiogents APP via Bluetooth et peut recevoir des mises à jour du micrologiciel depuis le serveur cloud sécurisé de Biogents. Aucune donnée personnelle n'est collectée ou transmise directement par l'appareil. Pour plus de détails sur le traitement des données en rapport avec l'application et les services connectés, veuillez consulter la politique de confidentialité à l'adresse www.biogents.com.

FR

ÉLÉMENTS DE COMMANDE ET D'AFFICHAGE

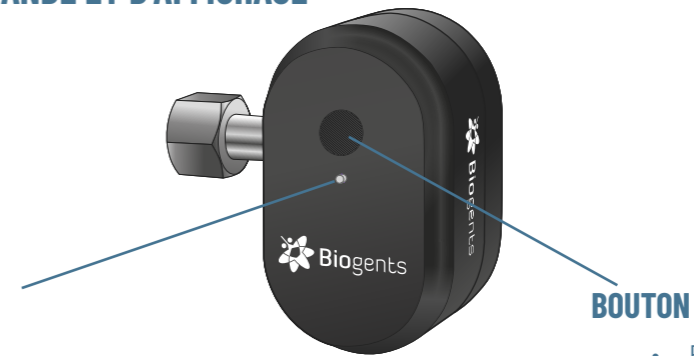

LED

- Connexion Bluetooth :
 - Lumière bleue clignotante : recherche d'appareil pour connexion Bluetooth.
 - Lumière bleue permanente : connexion Bluetooth établie.
- Lumière verte permanente :
 - L'appareil est actif et ne signale aucun problème.
- Cas d'erreur :
 - Lumière rouge clignotante lente : la bouteille de CO₂ est vide, changez la bouteille.
 - Lumière rouge clignotante rapide : fuite de CO₂, vérifiez le raccordement de la bouteille de CO₂ au programmeur.
- Pas de lumière :
 - Le programmeur n'est pas alimenté.

BOUTON

- Pour connecter de nouveaux appareils Bluetooth, maintenez le bouton enfoncé jusqu'à ce que le voyant clignote en bleu.
- Pour réinitialiser le programmeur, appuyez sur le bouton pendant 10 secondes jusqu'à ce qu'un voyant rouge apparaisse après le clignotement bleu, puis s'éteigne à nouveau.
- En cas de fuite de CO₂, appuyez brièvement sur le bouton après la réparation pour réinitialiser le programmeur.



INFORMATIONS SUR LE CO₂



AVERTISSEMENT – CONSIGNES DE SÉCURITÉ

FR

Le kit booster CO₂ requiert une bouteille de CO₂ non fournie.

COMMENT INSTALLER LA BOUTEILLE ?



Pas au soleil



À l'extérieur





À la verticale



QUELLE EST LA DURÉE DE VIE D'UNE BOUTEILLE DE CO₂ ?

Périodes recommandées pour les émissions de CO₂ :

Durée de vie estimée de la bouteille de CO₂ :

MOUSTIQUES COMMUNS	3:00 - 5:00 20:00 - 24:00	 1 piège ⇒ 80 jours
MOUSTIQUES TIGRE	8:00 - 10:00 16:00 - 23:00	 1 piège ⇒ 50 jours

Vous ne savez pas de quel type de moustiques il s'agit ?

Vous pouvez identifier les espèces de moustiques dans l'application MyBiogents Pro.

FR

Biogents CO₂ CONTROL SET Pro pour 1 piège

- Lire soigneusement les instructions avant d'utiliser le Biogents CO₂ CONTROL SET Pro pour 1 piège.
- Le Biogents CO₂ CONTROL SET Pro ne doit être utilisé qu'à l'extérieur.
- Cet appareil peut être utilisé par des enfants âgés d'au moins 8 ans et par des personnes ayant des capacités physiques, sensorielles ou mentales réduites ou dénuées d'expérience ou de connaissance, s'ils (si elles) sont correctement surveillé(e)s ou si des instructions relatives à l'utilisation de l'appareil en toute sécurité leur ont été données et si les risques encourus ont été appréhendés. Les enfants ne doivent pas jouer avec l'appareil. Le nettoyage et l'entretien par l'utilisateur ne doivent pas être effectués par des enfants sans surveillance.
- Le Biogents CO₂ CONTROL SET Pro doit être gardé hors de portée des enfants.
- Utiliser uniquement les accessoires et pièces de rechanges recommandés par le fabricant.
- Fixer la bouteille de CO₂ verticalement à un support stable. Une bouteille de CO₂ non positionnée à la verticale (couchée, par exemple) représente un danger.
- Le dioxyde de carbone (CO₂) peut être fourni par différentes entreprises. Respecter toujours les instructions et les règles de sécurité du fournisseur.
- Biogents décline toute responsabilité pour les dommages résultant de l'utilisation de pièces ou accessoires non originaux.
- Seuls des spécialistes utilisant des pièces d'origine peuvent intervenir ou réparer le Biogents CO₂ CONTROL SET Pro.
- L'appareil doit être alimenté uniquement sous très basse tension de sécurité correspondant au marquage de l'appareil.



CONTACT

Biogents AG, An der Irlrer Höhe 3a, 93055 Regensburg
Allemagne
www.biogents.com
e-mail: sales@biogents.com



IT		PAP22 Libretto
Raccolta carta		
Verifica sempre le disposizioni del tuo Comune.		

